

Stahl ist unser Werkstoff – Ihre Möglichkeiten sind grenzenlos.

- leistungsstarke Laserschneidanlagen für präzise Zuschnitte

- technische Planungen in 3D CAD

- hochmoderne Kantbänke für exakte Umformprozesse

- Pulverbeschichtung für langlebige, hochwertige Oberflächen

- sowie die komplette Montage direkt vor Ort

Unsere Wurzeln liegen in der Entwicklung und Fertigung von professionellem Multimedia Zubehör – Doch unsere Kompetenz geht weit darüber hinaus. Dank unserer vollständig integrierten Fertigung im eigenen Haus sind wir in der Lage, nahezu jede Lösung aus Stahl zu realisieren. Individuell, effizient und auf höchstem Qualitätsniveau.

WIR SETZEN IHRE IDEEN IN FUNKTIONALE UND HOCHWERTIGE PRODUKTE UM

SCHWERE ZEITEN



Klapp-/Schwenk Wandhalterung XL - für Displays bis 100 kg und VESA 800x600. Einbautiefe liegt bei 265 mm und die Halterung ist +/- 10° neigbar.

Art.-Nr.: 100877

< 60 kg

Deckenhalterung XL - Rohrquerschnitt von 55 x 55 mm Halterung bis 60 kg

Art.-Nr.:
106.004.015 Deckenhalter XL 15 cm
106.004.030-050 Deckenhalter XL 30-50 cm
106.004.040-070 Deckenhalter XL 40-70 cm
**weitere Längen auf Anfrage

Display Standfuß I

DISPLAYS BIS 34 KG | BIS VESA 400X400 | ROHRLÄNGE 1.745 MM

Display Standfuß II

DISPLAYS BIS 50 KG | BIS VESA 600X400 | ROHRLÄNGE 1.745 MM

Art.-Nr. 108006

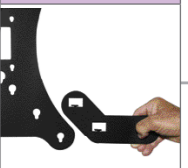

Erweiterungsset auf VESA 600x400

Art.-Nr. 108001



Ablage aus Stahl

Art.-Nr. 108002



Up-Stand Standfuß mit 4 Rollen

Standard



Bajonett-Schraubverschluss Reinstecken und drehen.

Standard

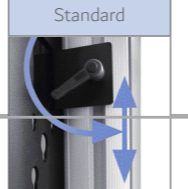

Klemmhebelvorrichtung

Standard

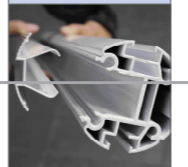

Rundes Alu-Profil mit Kabelabdeckung

Art.-Nr. + F



Die Steckschraubverbindung halbiert die Rohrlänge

Art.-Nr. 108005



Contentplayer Fach

Art.-Nr. 108010

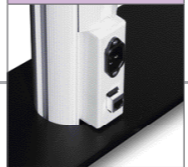

Kaltgeräteeingang/ LAN + Steckdosenleiste

Art.-Nr. 100895.61

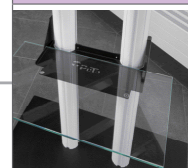

Glasablage 500x300x8

Art.-Nr. 111009.1

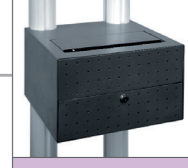

abschließbare Box



108003	Up-Stand	830 x 610 (B x T)
--------	----------	-------------------



113574	Cross Roll I	900 x 700 (B x T)
--------	--------------	-------------------



111008.1	Rental I	890 x 460 (B x T)
----------	----------	-------------------



113592	Space Tube I	930 x 565 (B x T)
--------	--------------	-------------------



100365	Rondo	Ø 800
--------	-------	-------



109966.1	STYLE	1010 x 650 (B x T)
----------	-------	--------------------



113574.1	Cross Roll II	1000 x 700 (B x T)
----------	---------------	--------------------



111009	Rental II	1070 x 540 (B x T)
--------	-----------	--------------------



113592	Space Tube II	930 x 565 (B x T)
--------	---------------	-------------------



109966	CASA	800 x 565 (B x T)
--------	------	-------------------

Standard
 Optional

Unsere Schaufenster Stele bietet eine besondere Flexibilität. Die Stele ist in drei Höhen einstellbar und passt sich optimal an unterschiedliche Schaufensterbedingungen an. Ein intelligentes Einhängesystem ermöglicht eine besonders einfache Montage des Displays.

Alle Kabel verlaufen sauber im Zuspielkasten innerhalb der Stele. Auf der Rückseite sorgen Lüftungsschlitze für ausreichende Stabilität.

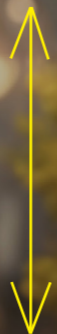
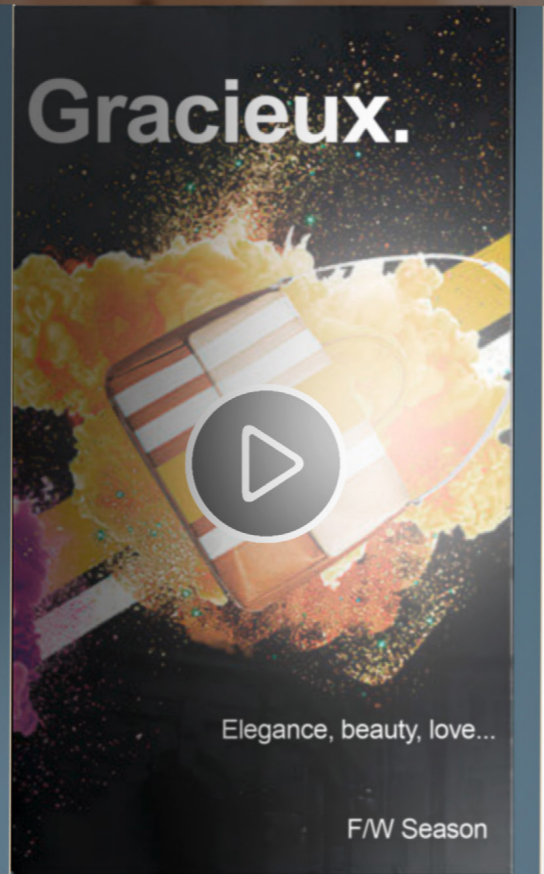

Art.-Nr.	Beschreibung	Display	B x H x T in mm
113697	Schaufenster Stele	49"	700 x 1500 / 1800 / 2000 x 600

Supermärkte, Shops und Co.

Unsere Halterungen bieten maximale Flexibilität bei der Installation

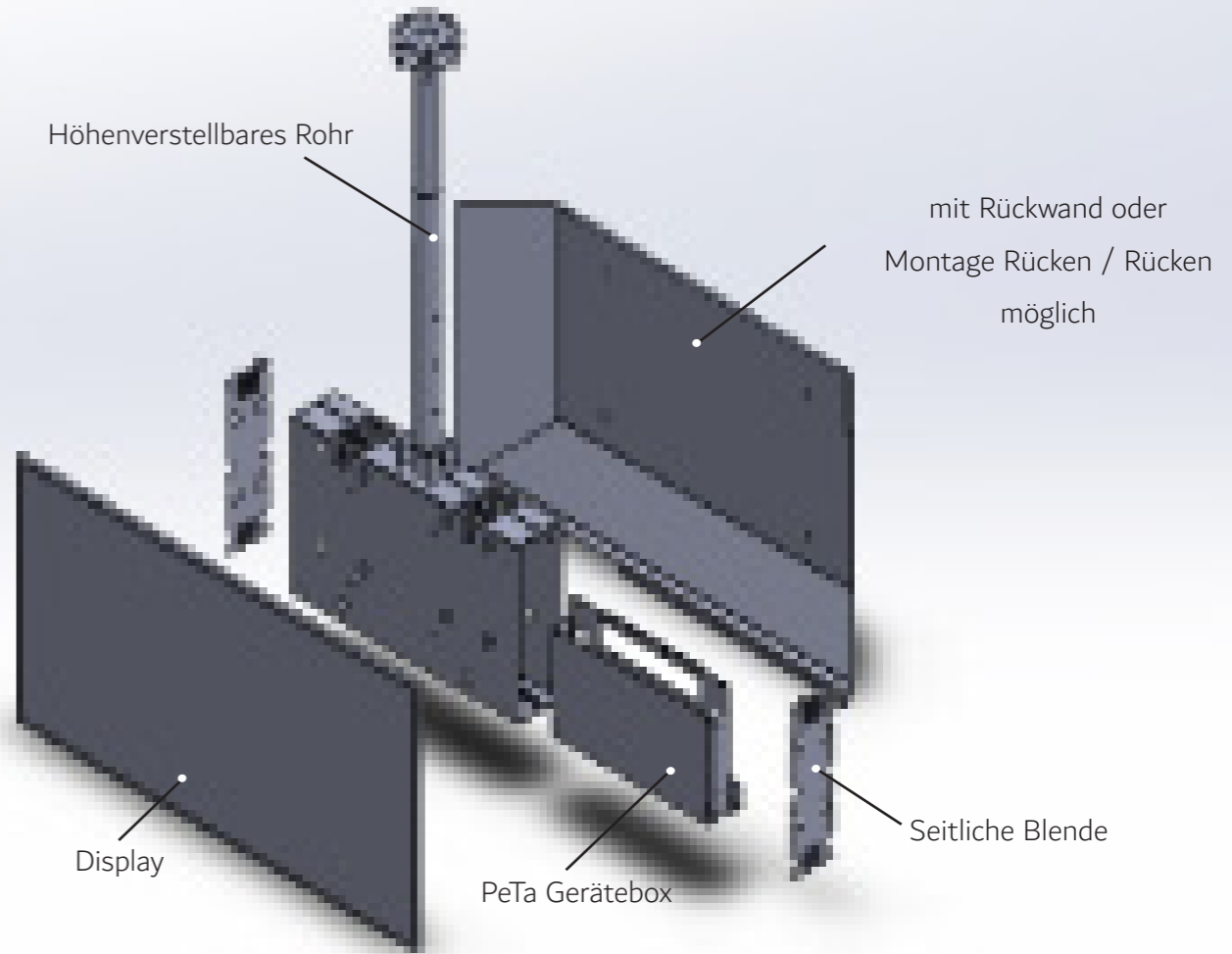

Displayhalterung im Raster
in der Höhe flexibel verstellbar

Displaymontage Rücken an Rücken
oder Rückwandverkleidung möglich

Gerätebox zum bestücken
außerhalb der Displayhalterung



Standard Deckenhalterung

Die Profi-Deckenhalterung bis 20 kg mit Stahlkugelgelenk sogar 40 kg



NG + NG Flex Deckenhalterung

Die filigrane Deckenhalterung mit einem Rohrquerschnitt von nur 35x35 mm

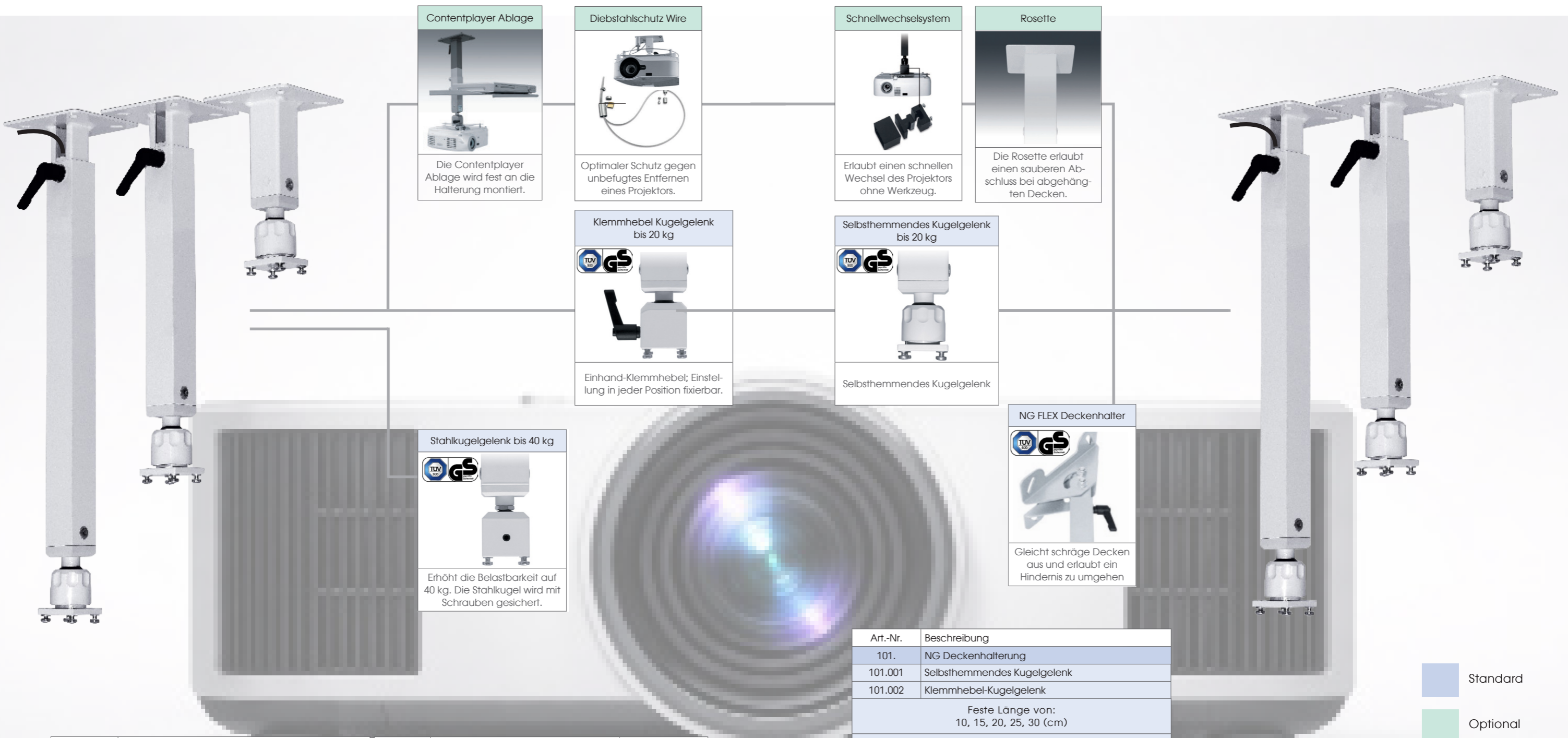

Contentplayer Ablage



Die Contentplayer Ablage wird fest an die Halterung montiert.

Diebstahlschutz Wire



Optimaler Schutz gegen unbefugtes Entfernen eines Projektors.

Schnellwechselsystem



Erlaubt einen schnellen Wechsel des Projektors ohne Werkzeug.

Rosette

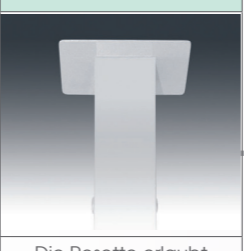

Die Rosette erlaubt einen sauberen Abschluss bei abgehängten Decken.

Klemmhebel Kugelgelenk bis 20 kg



Einhand-Klemmhebel; Einstellung in jeder Position fixierbar.

Selbsthemmendes Kugelgelenk bis 20 kg



Selbsthemmendes Kugelgelenk

Stahlkugelgelenk bis 40 kg



Erhöht die Belastbarkeit auf 40 kg. Die Stahlkugel wird mit Schrauben gesichert.

NG FLEX Deckenhalter



Gleicht schräge Decken aus und erlaubt ein Hindernis zu umgehen

Art.-Nr.	Beschreibung
100.	Deckenhalterung Standard
100.001	Selbsthemmendes Kugelgelenk
100.002	Klemmhebel-Kugelgelenk
100.003	Stahlkugelgelenk
Feste Länge von: 7, 10, 15, 20, 25, 30 (cm)	
Verstellbare Länge von-bis: 15-20, 18-30, 30-50, 40-70, 60-110, 70-130, 100-150, 150-200 (cm)	

Art.-Nr.	Beschreibung	B x T (in mm)
100295	Contentplayer Ablage	470 x 350
100295.11	Contentplayer Ablage	150 x 150
100041	Schnellwechselsystem für Standard und NG	45 x 45x 40
100041.1	Schnellwechselsystem mit Klemmhebel für Standard + NG	45 x 45x 40

Art.-Nr.	Beschreibung
101.	NG Deckenhalterung
101.001	Selbsthemmendes Kugelgelenk
101.002	Klemmhebel-Kugelgelenk
Feste Länge von: 10, 15, 20, 25, 30 (cm)	
Verstellbare Länge von: 30-50, 40-70, 60-110, 70-130, 100-150, 150-200 (cm)	
102.	NG FLEX Deckenhalter
102.001	Selbsthemmendes Kugelgelenk
102.002	Klemmhebel-Kugelgelenk
Feste Länge von: 15, 20, 25, 30 (cm)	
Verstellbare Länge von: 40-60, 50-80, 60-100, 65-110, 70-130, 100-150, 120-170, 150-200 (cm)	

Art.-Nr.	Beschreibung	B x T x H (in mm)
100309.30	Rosette Standard 2-tlg.	ø = 85mm
100309.13	-"	80x80mm
100309.14	-"	100x100mm
100309.23	-"	200x200mm
100214.1	Diebstahlschutz WIRE	3Meter

Standard
Optional

Deckenlift Standard

Deckenlift Standard – Schlag- und kratz feste Pulverbeschichtung, doppelte Sicherheit durch Scherensystem und zweifache Stahlseilführung, geräuscharme Laufbewegung, stufenlose Einstellung der Endpunkte, inklusive unterer Abschlussplatte für den Deckenausschnitt. Dieser Lift hat sich durch jahrelange Erfahrung bewährt und ist eine spezielle PeTa-Konstruktion aus Metall. Unsere Kunden lieben dieses Produkt!



auch als DGUV Lift verfügbar!

Art.-Nr.	Beschreibung	Hublänge
Deckenlift „S“		
100042.24	Deckenlift „S“ 25 kg	70 cm
100042.1	Deckenlift „S“ 25 kg	100 cm
100042.2	Deckenlift „S“ 25 kg	200 cm
100042.4	Deckenlift „S“ 25 kg	370 cm
Deckenlift „L“		
100066.75	Deckenlift „L“ 100 kg	70 cm
100066.100	Deckenlift „L“ 100 kg	100 cm
100066.200	Deckenlift „L“ 100 kg	200 cm
100066.300	Deckenlift „L“ 100 kg	370 cm

Deckenlift Standard

Deckenlift flach – Schlag- und kratz feste Pulverbeschichtung, in schwarz oder weiß, doppelte Sicherheit durch Scherensystem und zweifacher Stahlseilführung, geräuscharme Laufbewegung, spezielle Konstruktion aus Metall. Motor seitlich. Zubehör: Funkfernbedienung mit zusätzlichem Schalter (manuelle Bedienung) und einer Zwischenpositionseinstellung, manuelle Feineinstellung für Deckenliftmontage in 50 cm und 150 cm Länge, Mechanikverkleidung für Sichtdecke, Steuergerät (220 V Spannung auf 12 V), Einbaurahmen Größe S und L.

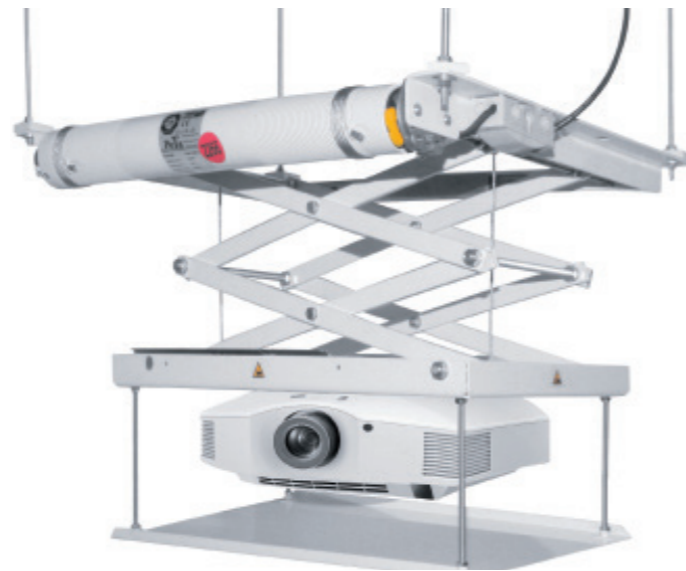

Art.-Nr.	Beschreibung	Hublänge
100275.14	Deckenlift Flach 20 kg	30 cm
100275	Deckenlift Flach 20 kg	70 cm
100275.1	Deckenlift Flach 20 kg	100 cm
100275.2	Deckenlift Flach 20 kg	150 cm

Diebstahlschutz

Diebstahlschutzgehäuse - Spezielle Konstruktion aus Metall mit ansprechendem Design. Mit einer Macrolon Schutzscheibe. Einfache Montage, abschließbar, schlag- und kratz feste Pulverbeschichtung in allen RAL Farben. Nachrüstbar für alle PeTa Standard Deckenhalterungen.

Für alle Standard-Deckenhalter bis 30 cm nachrüstbar.



Mit Schutzscheibe aus Macrolon

Art.-Nr.	Beschreibung
100214	Diebstahlschutzgehäuse „S“
max. Beamermaße (BxHxT)	440 x 180 x 350 mm
Außenmaße (BxHxT)	570 x 290 x 480 mm
100214.2	Diebstahlschutzgehäuse „L“
max. Beamermaße (BxHxT)	600 x 150 x 520
Außenmaße (BxHxT)	770 x 290 x 600

Ballwurfschutz

Ballwurfschutzgehäuse – damit gehen Sie auf Nummer sicher! Speziell für den Einsatz in Sporthallen, denn es sichert den Projektor gegen Ballwürfe oder Schüsse. Für Projektoren bis 100 kg geeignet. Die Deckenhalterung muss in der gewünschten Länge mit bestellt werden.



Art.-Nr.	Beschreibung
102013	Ballwurfschutzgehäuse „S“
max. Beamermaße (BxHxT)	520 x 220 x 720 mm
Außenmaße (BxHxT)	600 x 300 x 800 mm
102013.1	Ballwurfschutzgehäuse „L“
max. Beamermaße (BxHxT)	720 x 320 x 820
Außenmaße (BxHxT)	800 x 400 x 900

Deckenhalterung ROTO

mit manueller und elektrisch drehbarer Funktion



Roto Manuell

Manuell drehbar bis 270°
PeTa Deckenhalterung kombinierbar



Roto Elektrisch

Motorisiert drehbar bis 270°
Die Säulenlänge beträgt 530 mm



Roto Flat Elektrisch

Motorisiert drehbar bis 270°
Flache Säulenlänge von 185 mm



Art.-Nr.	Beschreibung	Belastbar bis (kg)
100800	Roto Elektrisch	20 kg
100800.1	Roto Flat	20 kg
100393	Erweiterbar mit Stahlkugelgelenk	40 kg
100208	Roto Manuell	20 kg
Zubehör:		
100051	Funkfernbedienung	

Brandschutz - Einhausung

maximale Sicherheit für öffentliche Displays von 50" bis 85" - mit integrierter Löschtechnik



Automatische Löschung (VdS 2381)



Sofortige Stromabschaltung



Rückstandsfreies Löschmittel



Wartungsarm durch Drucküberwachung

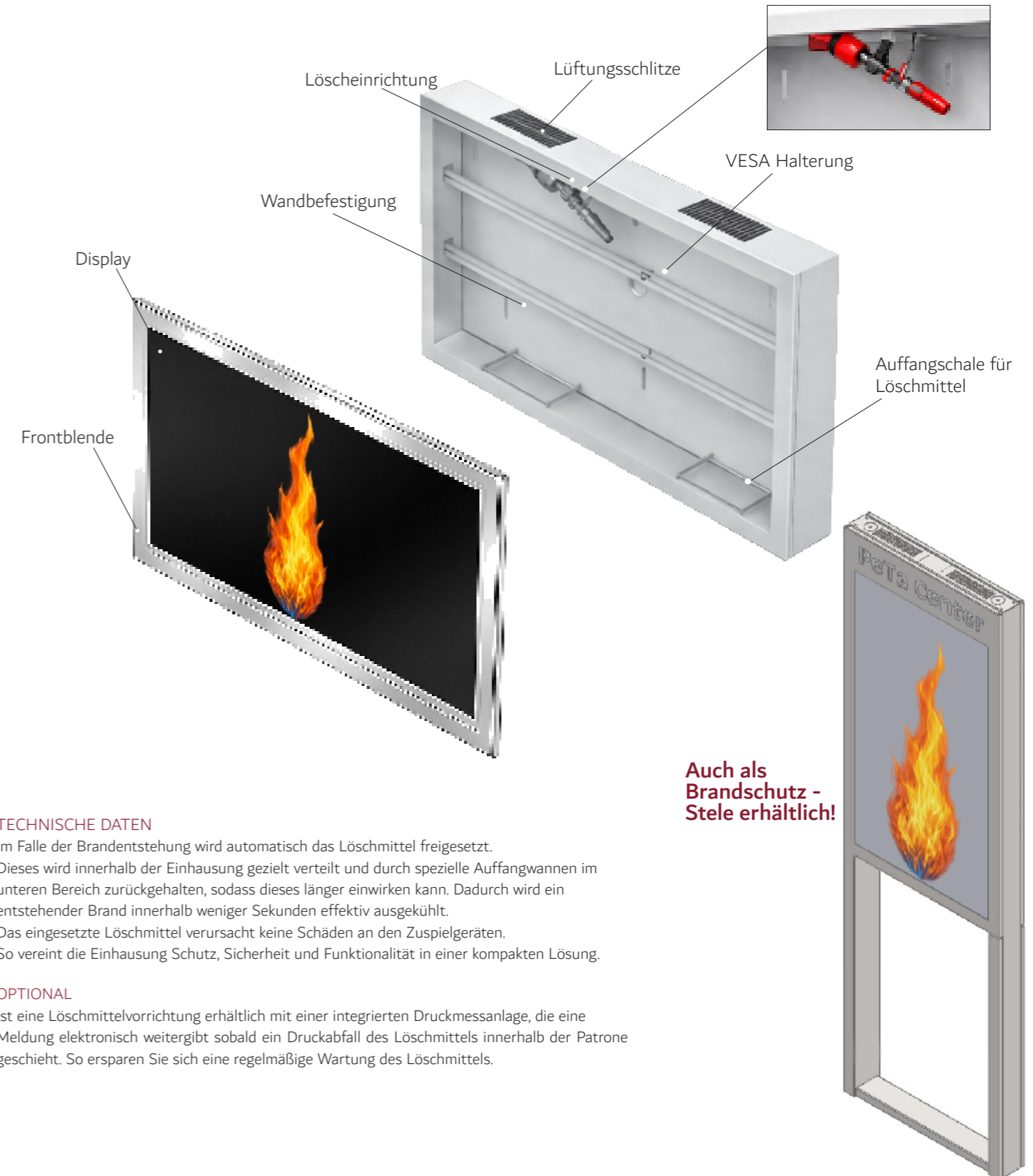

TECHNISCHE DATEN

Im Falle der Brandentstehung wird automatisch das Löschmittel freigesetzt. Dieses wird innerhalb der Einhausung gezielt verteilt und durch spezielle Auffangwannen im unteren Bereich zurückgehalten, sodass dieses länger einwirken kann. Dadurch wird ein entstehender Brand innerhalb weniger Sekunden effektiv ausgekühlt. Das eingesetzte Löschmittel verursacht keine Schäden an den Zuspelgeräten. So vereint die Einhausung Schutz, Sicherheit und Funktionalität in einer kompakten Lösung.

OPTIONAL

Ist eine Löschmittelvorrichtung erhältlich mit einer integrierten Druckmessanlage, die eine Meldung elektronisch weitergibt sobald ein Druckabfall des Löschmittels innerhalb der Patrone geschieht. So ersparen Sie sich eine regelmäßige Wartung des Löschmittels.